

Déshumidificateur de piscine WDH-SE60 / WDH-SE96



Cher client

Vous avez opté pour un produit de haute qualité. Pour que vous puissiez profiter pleinement de ce produit, voici encore quelques conseils:

En cas de problèmes éventuels:

Nous espérons que l'appareil répond à vos attentes ! Si, malgré tout le soin apporté, il devait y avoir une réclamation, nous vous prions de bien vouloir nous contacter, car nous tenons beaucoup à votre satisfaction et souhaitons dissiper tout malentendu.



Avertissement:

- a. Veuillez lire les conseils suivants avant l'installation, l'utilisation et l'entretien.
- b. L'installation, le démontage et l'entretien doivent être effectués par des professionnels conformément aux instructions.
- c. Le contrôle des fuites de gaz doit être effectué avant et après l'installation.

1. Utilisation

- a. L'appareil doit être installé ou retiré par des professionnels et il est interdit de le démonter et de le remonter sans autorisation.
- b. Ne placez pas d'obstacles devant l'entrée et la sortie d'air du déshumidificateur.

2. Installation

- a. Ce produit doit être tenu à l'écart de toute source d'incendie.

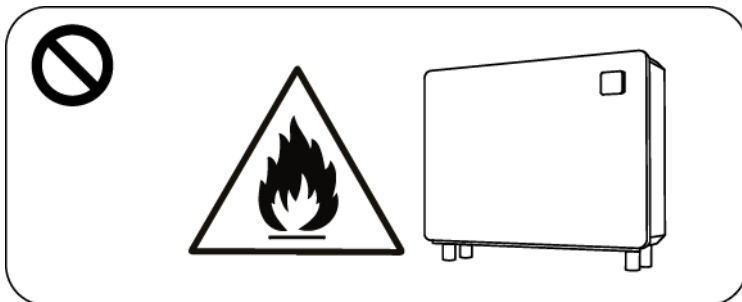

- b. Le lieu d'installation doit être bien aéré.

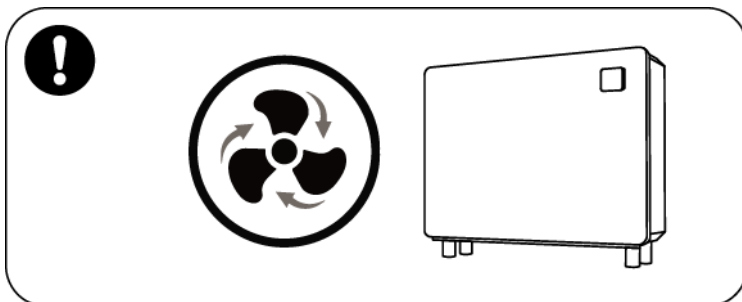

- c. Vide complet avant le soudage, le soudage sur le terrain n'est pas autorisé, le soudage ne peut être effectué que par un personnel professionnel dans un centre de maintenance professionnel.

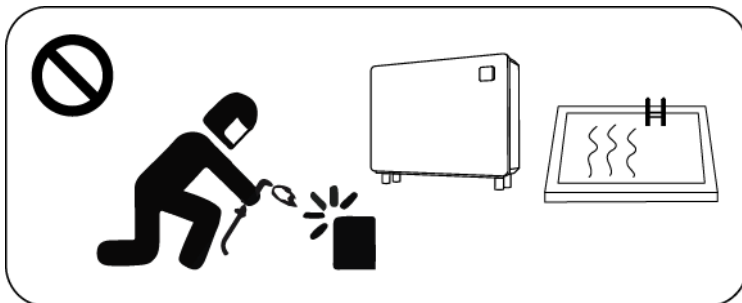

- d. L'installation doit être arrêtée en cas de fuite de gaz R32 et l'appareil doit être renvoyé à un centre de maintenance professionnel.

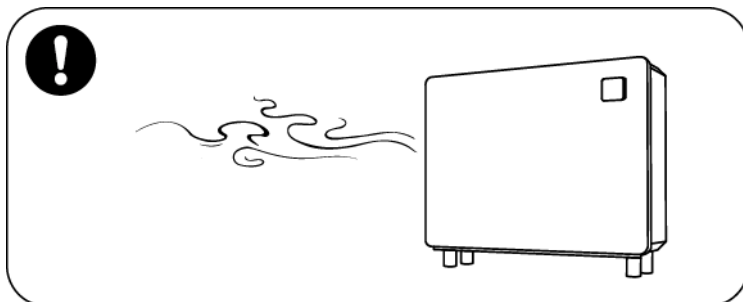

3. Transport et stockage

- a. Le scellement n'est pas autorisé pendant le transport.
- b. Le transport de marchandises à vitesse constante est nécessaire pour éviter les accélérations ou les ralentissements brusques et réduire ainsi les collisions de marchandises.
- c. L'unité doit être éloignée de tout foyer d'incendie.
- d. L'emplacement de stockage doit être clair, vaste, ouvert et bien aéré; un système de ventilation est nécessaire.

4. Conseil d'entretien

- a. Si un entretien ou une mise au rebut est nécessaire, contactez le centre de service agréé le plus proche.
- b. Exigence de qualification: tous les opérateurs qui éliminent des gaz frigorigènes doivent être qualifiés par une certification valide délivrée par une agence professionnelle.
- c. Veuillez respecter strictement les instructions du fabricant lors de l'entretien ou du remplissage de gaz réfrigérant R32. Veuillez consulter le manuel d'entretien technique.

1. Informations générales

1.1. Désignation des pièces

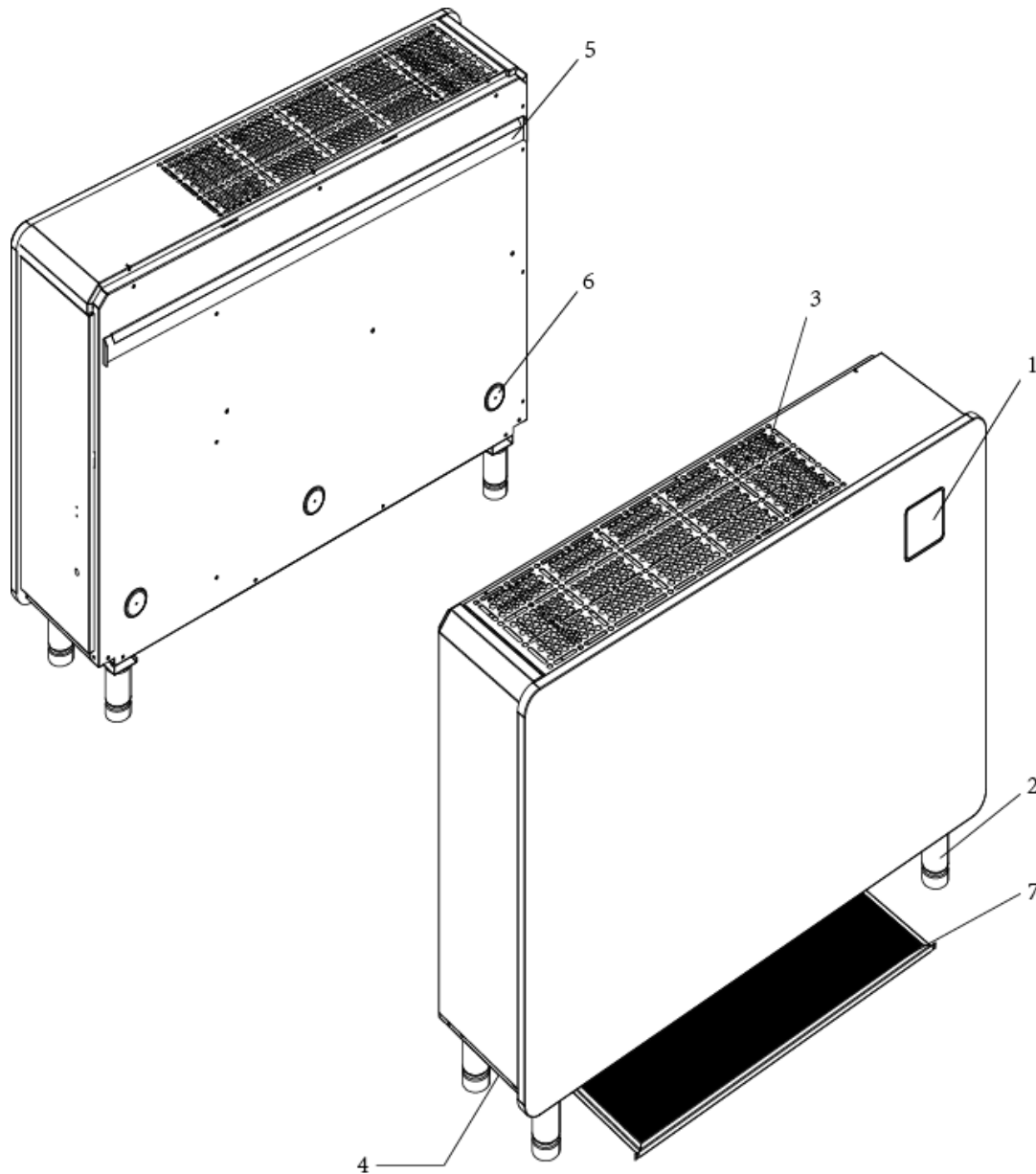

No.	Désignation	
1	Contrôleur	
2	Pied de support	
3	Sortie d'air	
4	Entrée d'air (côté inférieur)	
5	Support mural	
6	Rembouillage	
7	Filtre et support de filtre	

1.2. Liste des pièces de rechange

3x rembourrage pour montage mural, 4x pieds, 1x tuyau d'écoulement (2m), 1x support, mode d'emploi

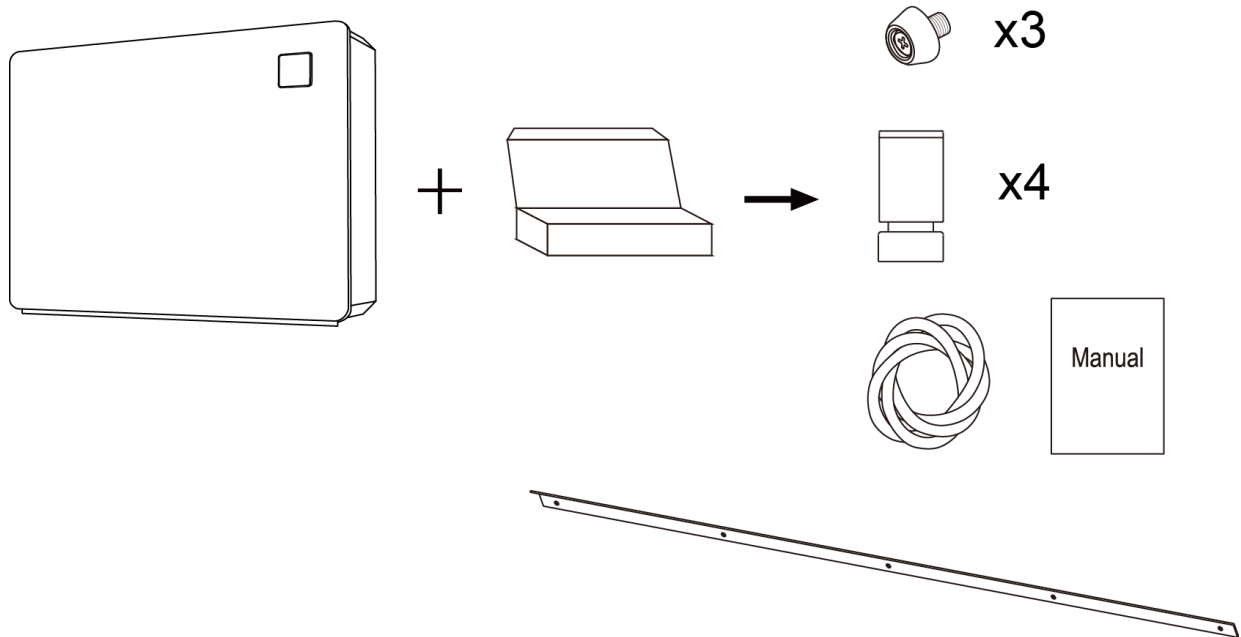

1.3. Dimensions

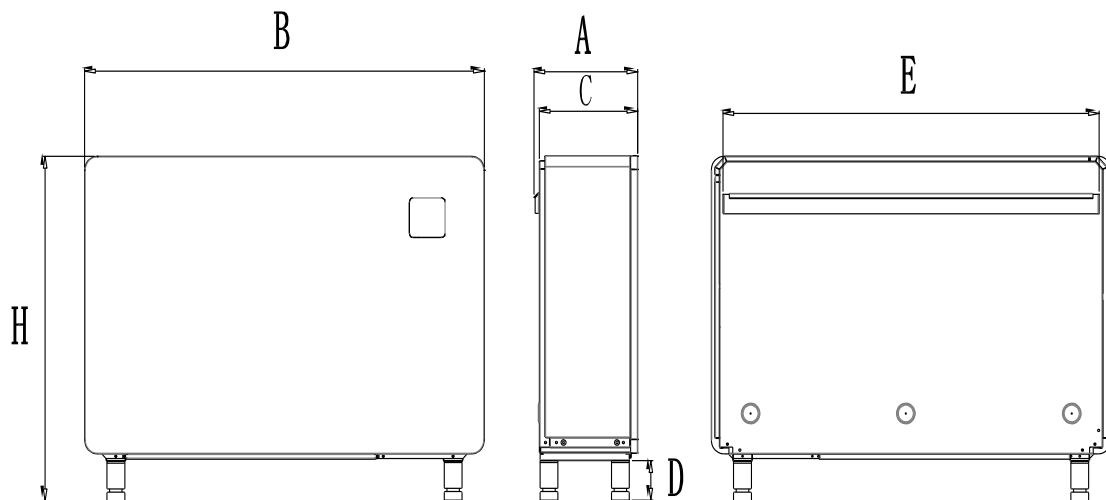

Modèle	Taille mm					
	A	B	C	D	E	H
WDH-SE60	291	850	276	100	784	870
WDH-SE96	291	1120	276	100	1054	870







Exploitation

2.1. Instructions pour l'unité de contrôle



SYMBOLE	DÉFINITION	FONCTIONNEMENT
	MARCHE/ARRÊT	Appuyer pour allumer ou éteindre le déshumidificateur
	Mode	<p>Dans le cas d'un déshumidificateur doté uniquement d'une fonction de déshumidification, appuyez sur pour sélectionner le mode Smart / Silence .</p> <p>Pour les déshumidificateurs avec fonction de déshumidification et de chauffage (déshumidificateurs avec chauffage électrique en option), appuyez sur la touche pendant 3 secondes pour sélectionner le mode:</p> <ul style="list-style-type: none"> - Chauffage - Déshumidification - Chauffage + déshumidification
	Minuterie	Appuyez sur pour régler l'heure de mise en marche et d'arrêt.
	En haut et en bas	Réglez la valeur des paramètres souhaités.



	Mode de déshumidification
	Pourcentage de la puissance du compresseur
	Connexion Wi-Fi
	Température de l'air
	Humidité de l'air
	Mode
	Minuteur

1. Mise en marche de l'appareil

Si l'appareil est allumé, appuyez sur n'importe quelle touche pour allumer le panneau de commande. Si l'appareil est

éteint, appuyez sur  pour allumer le panneau de commande.

2. Bouton de mode

(1) Fonction de déshumidification uniquement :

Appuyez une fois sur  , le mode Smart  ou le mode Silence  est activé. Le mode Smart est le mode par défaut .

Mode Smart: le compresseur fonctionne en pourcentage entre 100%~20

Mode Silence: le compresseur fonctionne en pourcentage entre 80%~20





REMARQUE IMPORTANTE

La fonction de chauffage n'est pas disponible en standard. Si vous souhaitez la fonction de chauffage comme fonctionnalité supplémentaire, vous pouvez l'acheter séparément comme pièce de rechange. Si vous le souhaitez, n'hésitez pas à nous contacter.

(2) Aussi bien la fonction de déshumidification que celle de chauffage :

Appuyez pendant 3 secondes sur la touche:   ou  ou  +  clignote alors. Avant que le clignotement

ne s'arrête, appuyez plusieurs fois sur  jusqu'à ce que le réglage souhaité soit atteint :



- Chauffage 
- Déshumidifier 
- Chauffage + Déshumidification  + 

Appuyez une fois sur  , le mode Smart  ou le mode Silence  est activé. Le mode Smart est le mode par défaut



3. Réglage de l'humidité et de la température

(1) Fonction de déshumidification uniquement:

- Appuyez sur  ou  pour régler le taux d'humidité. La plage de réglage de l'humidité est de 30-95%. Le réglage par défaut est de 70%.

(2) Aussi bien la fonction de déshumidification que celle de chauffage :

En mode déshumidification, appuyez sur ▲ ou ▼ pour régler le taux d'humidité. La plage de réglage de l'humidité est de 30-95%. Le réglage par défaut est de 70%.

En mode chauffage, appuyez sur ▲ ou ▼ pour régler la température. La plage de réglage de la température est de 18~35°C. Le réglage par défaut est de 26°C.

En mode chauffage et déshumidification, appuyez sur la touche ▲, le degré d'humidité actuellement réglé clignote.

Appuyez ensuite sur ▲ ▼ pour définir le degré d'humidité souhaité.

Une confirmation et une mémorisation automatiques ont lieu si aucune nouvelle saisie n'a été effectuée après 5 secondes. Appuyez sur ▼ pour faire clignoter la température actuelle. Appuyez sur ▲ ▼ pour définir la température souhaitée. Une confirmation et une mémorisation automatiques ont lieu si aucune nouvelle saisie n'a été effectuée après 5 secondes.

4. Fonction de chauffage











Le symbole  s'affiche à l'écran lorsque le chauffage électrique est activé. En mode Chauffage + Déshumidification, le chauffage électrique fonctionne à 100% de sa puissance de sortie lorsque la fréquence de fonctionnement du compresseur est inférieure à 50%; lorsque la fréquence de fonctionnement du compresseur est supérieure à 50%, le chauffage électrique fonctionne à environ 70% de sa puissance de sortie.



(Remarque: si la température de sortie est $\geq 65^{\circ}\text{C}$, elle entre dans le système de protection contre la surchauffe de la sortie d'air et s'arrête (le compresseur et le chauffage électrique s'arrêtent). Si la température de sortie est $\leq 50^{\circ}\text{C}$, la protection est retirée et le fonctionnement normal reprend).

5. Réglage de la minuterie















La minuterie est un réglage de compte à rebours et ne peut pas être répétée quotidiennement. Par exemple, si 12:30 est réglé et que "Timer ON" est affiché, cela signifie que le déshumidificateur démarre automatiquement après 12 heures et 30 minutes de compte à rebours. Si cela doit être répété, il faut régler à nouveau la minuterie.

(1) Réglage de la minuterie ON :















Lorsque le déshumidificateur est allumé ou éteint, appuyez sur la touche  pour accéder au réglage de la minuterie; pendant ce temps, le symbole  et la touche  clignotent pour accéder au réglage de la minuterie ON. Appuyez sur les boutons  et  pour modifier le réglage des heures pour la mise en marche de la minuterie, puis appuyez sur  pour régler les minutes. Vous pouvez modifier le réglage des minutes en appuyant sur  ou . Pour finir, appuyez trois fois sur , le voyant  reste allumé. Le réglage de la minuterie ON est maintenant terminé.

(Si vous n'appuyez pas sur  ou  pour régler l'heure, le réglage de la minuterie échouera et sera automatiquement annulé).



(2) Réglage de la minuterie OFF:

Lorsque le déshumidificateur est allumé ou éteint, appuyez sur le bouton  pour activer le réglage de la minuterie; entre-temps, le symbole  et le bouton  clignotent. Appuyez deux fois sur  pour accéder au réglage de la minuterie OFF, le symbole  clignote, vous pouvez effectuer le réglage des heures en appuyant sur les touches  et , puis appuyez à nouveau sur la touche , vous pouvez ensuite effectuer le réglage des minutes en appuyant sur  ou . Appuyez maintenant sur la touche , le symbole  continue de s'allumer. Le réglage de la minuterie OFF est terminé. (Si vous n'appuyez pas sur  ou  pour régler l'heure, le réglage de l'heure a échoué et sera automatiquement annulé).

(3) Réglage de la minuterie MARCHE & ARRÊT:





Lorsque le déshumidificateur est allumé ou éteint, appuyez sur la touche  pour activer le réglage de la minuterie; pendant ce temps, le symbole  et la touche  clignotent pour activer le réglage de la minuterie. Appuyez sur les boutons  et  pour modifier le réglage des heures de la minuterie ON, puis appuyez sur . Vous pouvez modifier le réglage des minutes en appuyant sur  ou . Appuyez ensuite sur le bouton  pour activer l'arrêt de la minuterie, le bouton  clignote. Vous pouvez modifier le réglage des heures en appuyant sur  et . Appuyez ensuite à nouveau sur le bouton  pour confirmer l'état. Les icônes  et  restent allumées tout le temps.

(4) Méthode pour annuler la fonction de minuterie:

Appuyez sur le bouton  pour activer le réglage de la minuterie. Après avoir réglé la minuterie ON ou la minuterie OFF, vous pouvez appuyer directement sur la touche  sans adapter le temps de réglage pour annuler le réglage de la fonction minuterie.





6. Application avancée (uniquement pour les techniciens professionnels)

6.1. Contrôle continu de l'état





- (1) Appuyez sur  pendant 5 secondes pour entrer dans le mode "Vérification de l'état de fonctionnement". L'écran affiche alternativement le point d'état "C0" et la valeur correspondante.
- (2) Vérifiez tous les points d'état et les valeurs correspondantes avec  et  , appuyez sur  pour quitter le mode "Contrôle d'état en cours".

Symbole	Signification	Unité
C0	Température de l'air d'admission	°C
C1	Température de sortie de l'air	°C
C2	Humidité relative de l'air	°C
C3	Température du pot d'échappement	°C
C4	Température de la bobine d'évaporation	°C
C5	Température de retour du gaz	°C
C6	Température de la plaque réfrigérante	°C
C9	Vitesse du ventilateur DC	r/min

6.2 Vérification des paramètres

- (1) Appuyez sur  et  pendant 5 secondes pour passer à l'état "Contrôle des paramètres". Le code de paramètre "P0" et la valeur de paramètre "0" ou "1" s'affichent à l'écran, par ex.
- (2) Dans l'état "Vérification des paramètres", appuyez sur  ou  pour vérifier les paramètres.

6.3 Modification des paramètres

Dans l'état "Contrôle des paramètres", appuyez sur  pour entrer dans le mode "Modification des paramètres", appuyez sur  ou  pour modifier les valeurs, puis appuyez sur  pour confirmer et quitter le mode "Modification des paramètres". Appuyez sur  pour quitter l'état "Vérification des paramètres".

6.4 Liste de tous les paramètres

No.	Signification	Plage de valeurs	Adaptable en suivant les étapes suivantes
P0	Fonction de chauffage	0 - non / 1 - oui	1
P1	Mode de fonctionnement du ventilateur	0: Atteinte de la température/humidité: réduction à basse vitesse 1: Température/humidité atteinte: arrêt du ventilateur	1
P2	Temps de fonctionnement continu du compresseur avant le dégivrage	20 ~ 90min	1 min
P3	Température de début de dégivrage	-10 ~ 10°C	1°C
P4	Durée du dégivrage	1 ~ 12min	1 min
P5	Terminer le dégivrage Température	0 ~ 30°C	1°C
P6	Compensation de l'humidité de l'air	-5% ~ 5%	1 %
P10	Contrôle de la vitesse de rotation du compresseur	0: Automatique 1: Manuel	1
P11	Réglage de la vitesse de rotation du compresseur	15 ~ 110Hz	1 Hz
P12	Vanne d'expansion électronique Niveau de surchauffe	-10 ~ 20°C	1
P13	Vanne d'expansion électronique manuelle/automatique	0: Automatique 1: Manuel	1
P14	Réglage électronique de l'ouverture du détendeur	50 ~ 240	2 P
P15	Désactivation de la fonction de mémoire	0 - non / 1 - oui	1

SPÉCIFICATION TECHNIQUE

Modèle	WDH-SE60	WDH-SE96	WDH-SE120
Surface de piscine recommandée (m ²) *	≤25	≤40	≤50
Taille recommandée de la chambre (m ²) *	60~120	90~180	120~240
Température de l'air de fonctionnement (°C)	10~38		
Capacité (l/h) (Air 30°C, RH 80%) *	2.5	4.0	5.0
DER (l/h.kW) (air 30°C, HR 80%) *	4.00~3.40	4.53~4.05	4.50~3.68
Capacité (l/h) (air 30°C, RH 70%) *	2.1	3.3	4.2
DER (l/h.kW) (air 30°C, HR 70%) *	3.34~3.00	4.00~3.50	3.86~3.25
Capacité (l/h) (air 30°C, RH 60%) *	1.7	2.6	3.4
DER (l/h.kW) (air 30°C, HR 60%) *	2.65~2.45	3.2~2.9	3.1~2.7
Chauffage électrique - en option - (kW)	1.3	2.1	2.1
Puissance nominale (kW) (air 30°C, RH 80%) *	0.11~0.73	0.17~0.99	0.22~1.36
Courant assigné (A) (air 30°C, RH 80%) *	0.48~3.17	0.74~4.30	0.96~5.91
Alimentation électrique	230V/1Ph/50Hz		
Pression sonore à 1 m dB(A)	38.3~45.6	40.3~45.8	39.9~46.4
Débit d'air (m ³ /h)	600	1000	1200
Dimensions nettes (mm)	850x291x770	1120x291x770	1220x291x770
Poids net	53	68	72

La température de ces produits ne peut fonctionner normalement que dans une plage de 10 °C ~ 38 °C. Si elle dépasse cette plage, les performances ne sont pas garanties; veuillez noter que les paramètres de performance du déshumidificateur varient en fonction des conditions de travail.

En raison de l'amélioration technique du produit, les paramètres pertinents sont adaptés progressivement et sans préavis. Pour plus de détails, veuillez consulter la plaque signalétique.

1. Installation et entretien

 Ce produit doit être installé par une équipe de professionnels. Les utilisateurs ne sont pas qualifiés pour procéder eux-mêmes à l'installation, sous peine d'endommager le déshumidificateur et de mettre en danger la sécurité des utilisateurs.

1.1. Instructions avant l'installation et l'utilisation

Le produit est utilisé pour la déshumidification, par exemple de piscines, et doit garantir une circulation d'air suffisante, faute de quoi la fonction de déshumidification est inefficace ou n'a que peu d'effet.

Lors du stockage ou du déplacement de l'emballage, l'appareil doit se trouver en position verticale.

L'appareil est un produit de déshumidification général qui ne doit **JAMAIS** être utilisé pour d'autres gaz inflammables et troubles.

Réglez la température et l'humidité en conséquence pour obtenir un environnement confortable.

Ne placez pas d'objets bloquant le flux d'air à proximité de l'entrée ou de la sortie d'air, car cela réduirait l'efficacité de l'appareil et pourrait même l'arrêter.

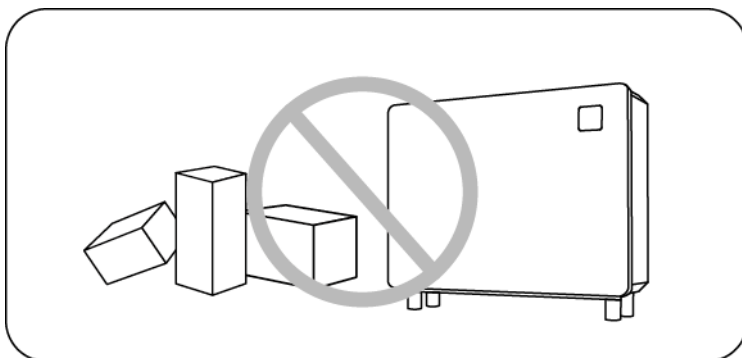

Ne mettez pas les mains ou d'autres objets comme des bâtons dans l'entrée et la sortie d'air du déshumidificateur et ne modifiez pas son apparence. Dans le cas contraire, l'éolienne tournant à grande vitesse pourrait provoquer des blessures.

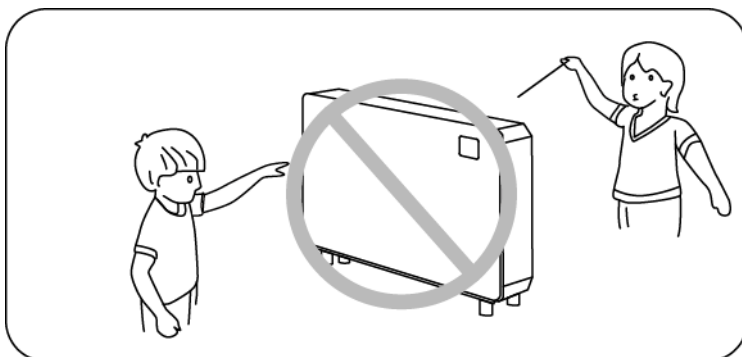

Il est strictement interdit d'utiliser ou de stocker des gaz ou des liquides inflammables tels que la laque, la peinture, l'essence, etc. à proximité du déshumidificateur, car cela pourrait provoquer un incendie.

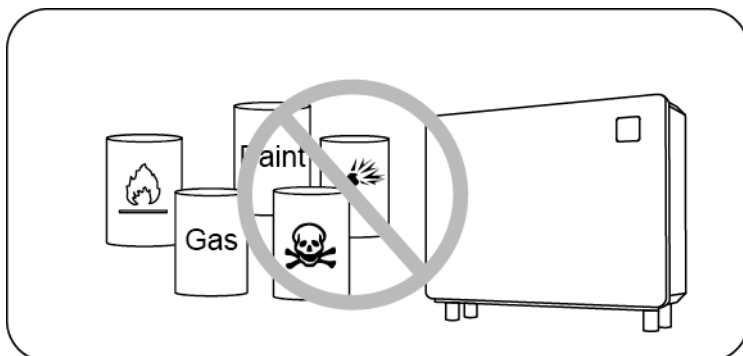

Si des conditions anormales sont constatées, telles que des bruits anormaux, des odeurs, de la fumée, des fuites, etc., il convient de couper immédiatement l'alimentation électrique et de contacter le revendeur local. Ne pas réparer soi-même l'appareil.

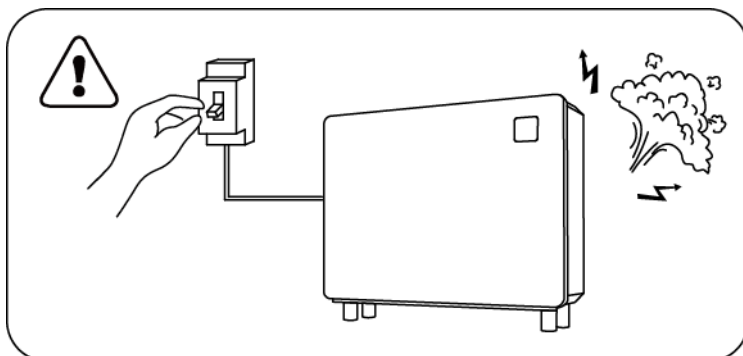

L'interrupteur principal doit se trouver dans une position que les enfants ne peuvent pas atteindre afin d'éviter qu'ils ne se mettent en danger.

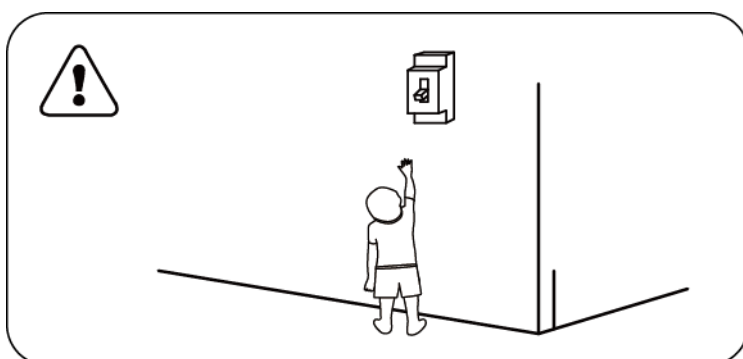

En cas d'orage, l'interrupteur principal doit être coupé, sinon la foudre pourrait endommager l'appareil.

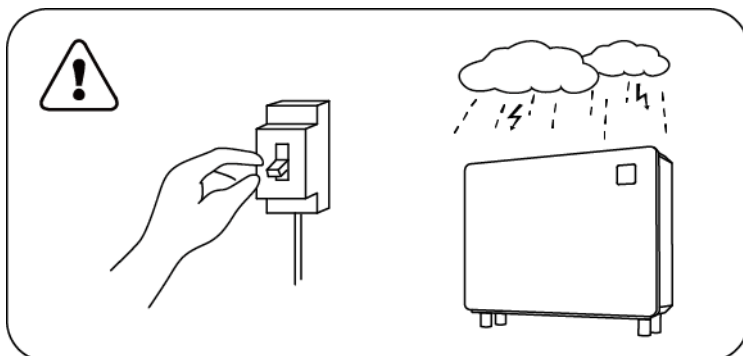

L'appareil ne doit pas être nettoyé directement à l'eau.

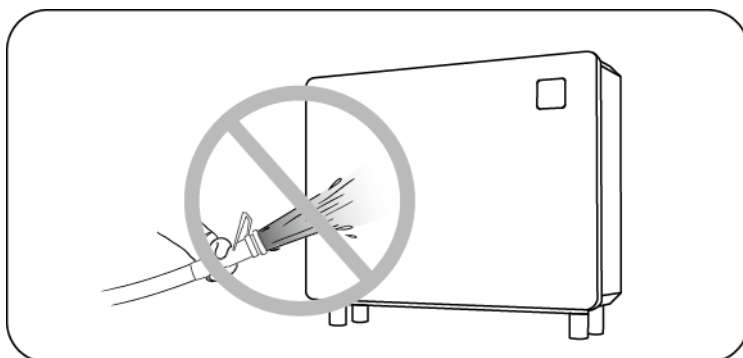

Ne pas utiliser à des fins particulières telles que la conservation d'œuvres d'art ou de matériel académique (sinon, la qualité de la conservation peut être compromise).

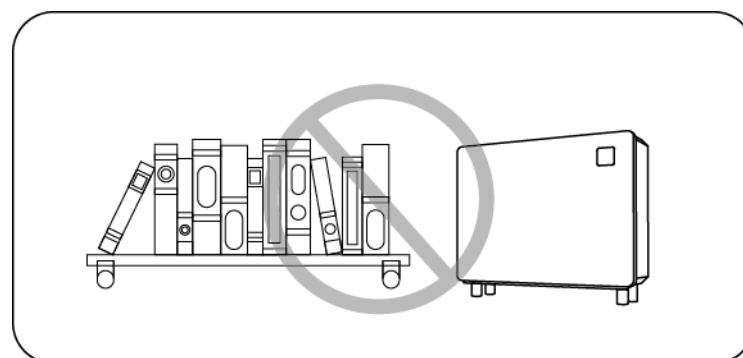

1.2. Instruction



Ce produit doit être installé dans un endroit bien ventilé.

Ambient - Floor Standing

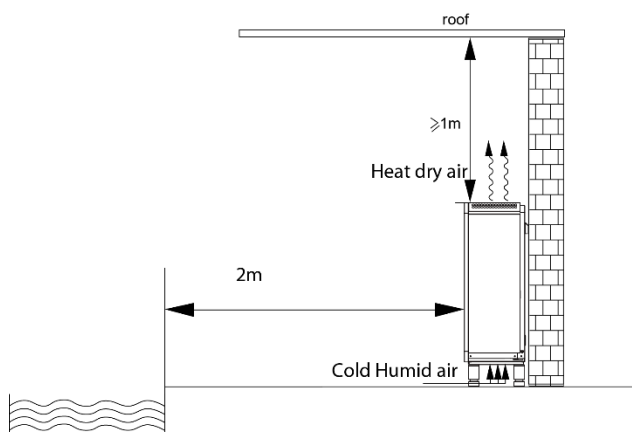

Ambient_Wall Mounted

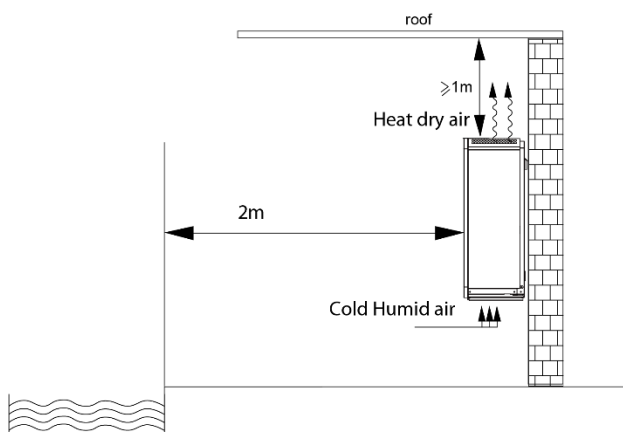
Installation

- Le déshumidificateur peut être posé sur le sol ou fixé au mur.
- Lors de l'installation au mur, veillez à ce que le support soit fixé avec des vis d'extraction M6. Les fondations en béton du mur choisi doivent être solides et stables, et le support doit être suffisamment résistant et inoxydable.
- Veillez à respecter une distance minimale de 200 cm entre le déshumidificateur et la piscine. Ne placez pas d'objets qui bloquent le flux d'air à proximité de l'entrée ou de la sortie d'air. Ne placez pas d'obstacles à moins de 100 cm de la sortie d'air. Dans le cas contraire, l'efficacité de la déshumidification sera réduite, voire le système s'arrêtera.
- Lorsque le déshumidificateur est en marche, l'eau de condensation est évacuée de la planche de fond. Insérez fermement le kit d'évacuation dans l'orifice d'évacuation de la planche de fond, puis raccordez le tuyau d'évacuation pour évacuer facilement l'eau de condensation.

Étapes d'installation des pieds à poser sur le sol:

- Alignez le pied avec l'ouverture de montage du boîtier du déshumidificateur et vissez-le dans le sens des aiguilles d'une montre (l'appareil ne doit pas être retourné lors de l'installation !)

A: Câble d'alimentation - B: Raccord d'évacuation (relié aux tuyaux d'évacuation)

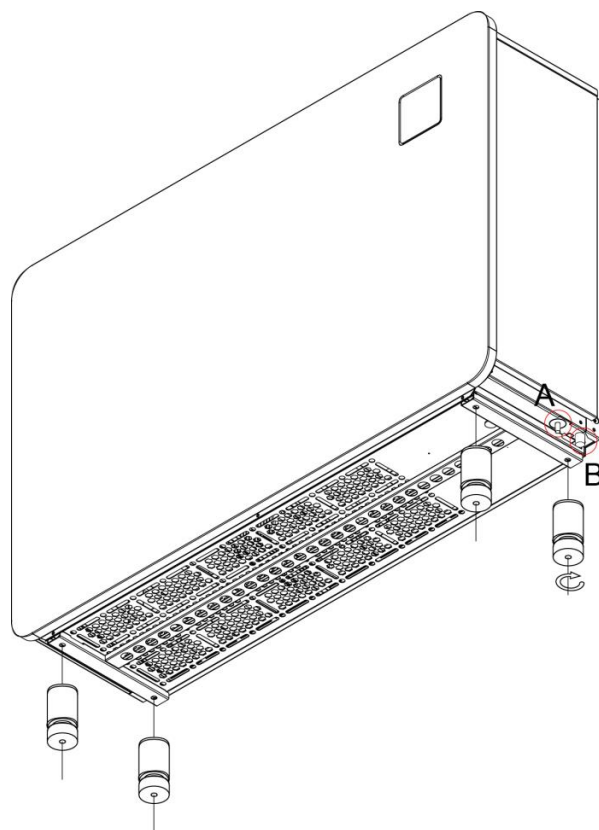

- Raccordez le tuyau d'évacuation et branchez le câble d'alimentation conformément au schéma de câblage.

Étapes de l'installation sur le mur:

- Fixez le support au mur correspondant en plaçant cinq vis d'extraction de $\varnothing 6\text{mm}$ dans les trous du support mural.

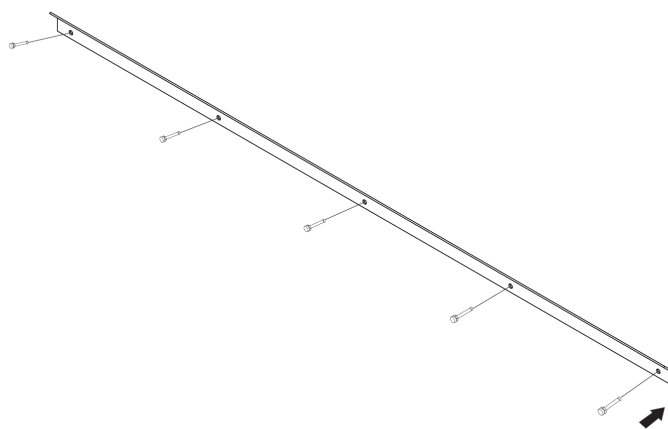

- Placez le rembourrage pour le montage mural à l'arrière de l'appareil.

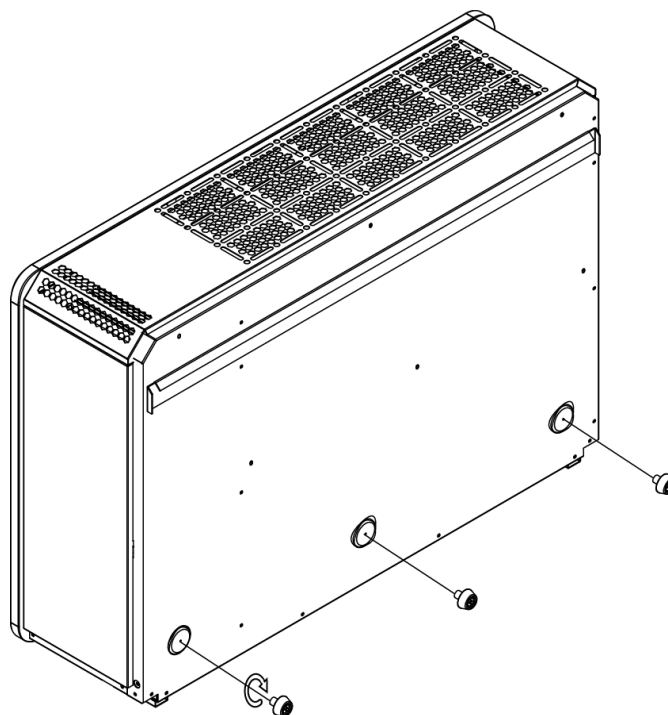

- Accrochez la barre de suspension à l'arrière de l'appareil sur le support.

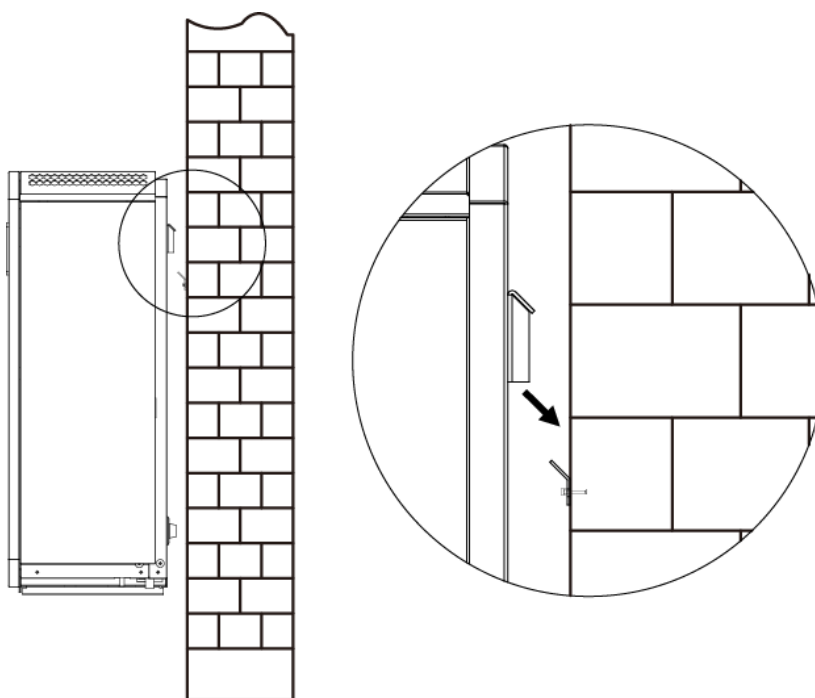

- Posez ensuite l'appareil avec précaution jusqu'à ce que le rembourrage à l'arrière de l'appareil soit en contact avec le mur.

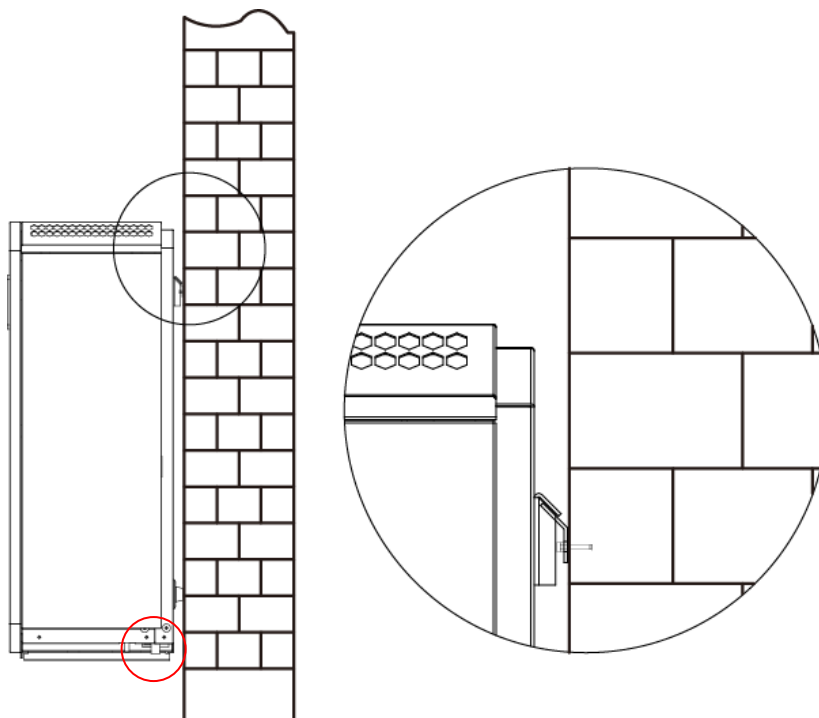

- Raccordez le tuyau d'évacuation et le câble d'alimentation conformément au schéma de câblage.

A: Câble d'alimentation - B: Raccord d'évacuation (relié aux tuyaux d'évacuation)

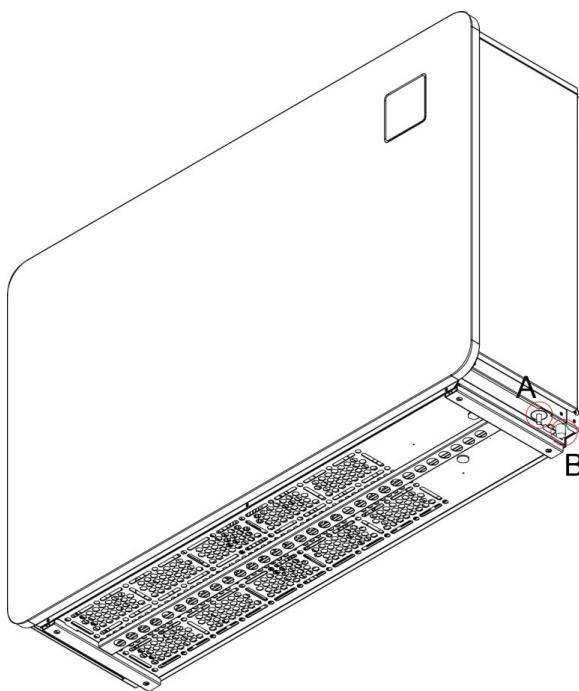

Câblage de l'installation électrique

- Brancher à une alimentation électrique appropriée, la tension doit correspondre à la tension nominale des produits.
- Le déshumidificateur doit être bien mis à la terre.
- Le câblage doit être raccordé par un technicien professionnel conformément au schéma de câblage.
- Installez des dispositifs de protection contre les fuites conformément aux exigences des normes techniques applicables aux appareils électriques du pays de l'utilisateur (RCD avec courant de fuite ≤ 30 mA).
- La disposition des câbles d'alimentation et de signal doit être ordonnée et ne pas s'influencer mutuellement, en tenant compte des conditions ambiantes (température ambiante, ensoleillement direct, pluie, tension du réseau, longueur des câbles, etc.)
- La surface de la section du câble peut être augmentée en conséquence.
- Tout le câblage doit être soigneusement vérifié, puis branchez le courant.

Schéma électrique

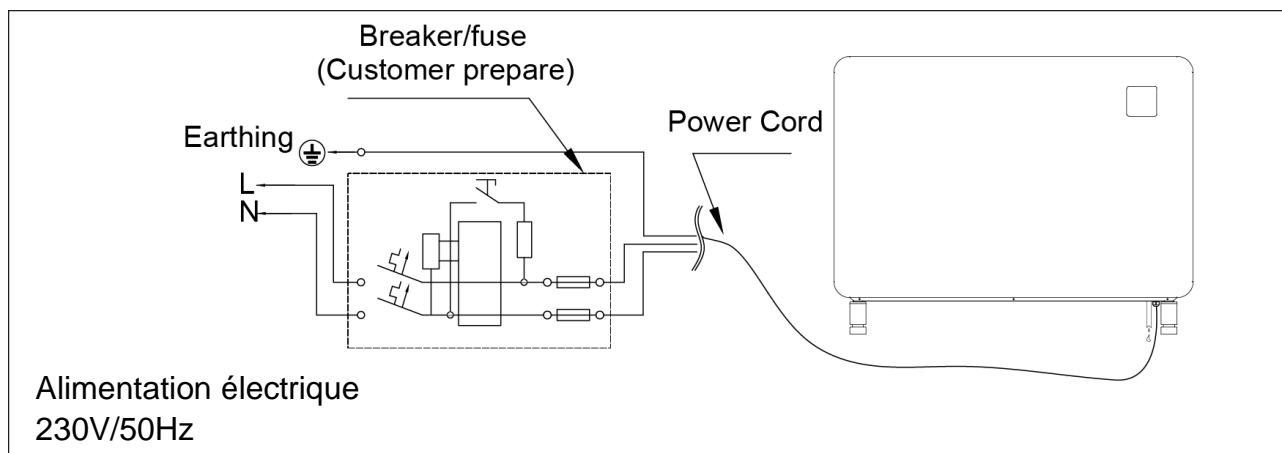

Modèle		WDH-SE60	WDH-SE96	WDH-SE120
Interrupteur	Courant nominal (A)	8	10	12
	Courant de défaut assigné (mA)	30	30	30
Courant d'entrée maximal (A)		6,5	8,0	9,5
Fusible (A)		8	10	12
Câble d'alimentation (mm ²)		3 x 1,5	3 x 2,5	3 x 2,5

Remarque : les données mentionnées sont adaptées à un câble d'alimentation ≤ 10 m. Si un câble d'alimentation ≥ 10 m est utilisé, le diamètre du fil doit être augmenté.

1.3. Mise en service

Avant de mettre le déshumidificateur en marche, veuillez vérifier soigneusement toutes les connexions de

câbles. 

Inspection avant utilisation

- Vérifiez si le déshumidificateur est posé verticalement ou horizontalement sur le sol ou s'il est accroché au mur et relié à un tuyau d'évacuation.
- Vérifier le câblage électrique selon le schéma électrique et la connexion à la terre.
- Assurez-vous que l'alimentation électrique principale est bien connectée.
- Assurez-vous que le taux d'humidité approprié est réglé.
- Vérifiez qu'il n'y a pas d'obstacle devant l'entrée et la sortie d'air du déshumidificateur.
- Enclenchez d'abord le fusible avant d'allumer vous-même l'appareil.
- Pour protéger le déshumidificateur, il est équipé d'une fonction de démarrage différé. Au démarrage du déshumidificateur, le ventilateur ne démarre qu'après 3 minutes, puis le compresseur commence à fonctionner.
- Après avoir mis le déshumidificateur en marche, vérifiez s'il fait des bruits anormaux'.

1.4. Entretien au quotidien



L'entretien doit être effectué chaque année par un professionnel qualifié.

- Coupez l'alimentation électrique du déshumidificateur avant l'inspection.
- Veuillez couper l'alimentation électrique lorsque l'appareil n'est pas utilisé et recouvrir le boîtier d'un chiffon pour empêcher la poussière de pénétrer.
- Veuillez nettoyer le déshumidificateur avec des produits de nettoyage ménagers ou de l'eau propre, n'utilisez JAMAIS d'huile essentielle, d'essence, de diluant ou de poudre de sassafras.

2. RÉOLUTION DE PROBLÈMES POUR LES ERREURS COURANTES

Erreur	Cause possible	Solution
L'appareil ne s'allume pas	Pas de courant	Attendez que le courant passe à nouveau
	l'interrupteur d'alimentation est éteint	Allumer l'interrupteur d'alimentation
	Fusible grillé	Vérifier le fusible et le remplacer si nécessaire
	Fusible principal désactivé	Vérifier le fusible principal et le réenclencher si nécessaire
Le ventilateur fonctionne, mais la puissance de chauffage est insuffisante	Évaporateur bloqué	Supprimer un/des objet(s)
	Sortie d'air bouchée	Supprimer un/des objet(s)
	Départ différé de trois minutes	Veillez attendre patiemment
Affichage normal, mais pas de déshumidification	L'humidité de l'air réglée est trop faible	Régler le taux d'humidité correct
	Départ différé de trois minutes	Veillez attendre patiemment
<i>Si les solutions ci-dessus ne fonctionnent pas, veuillez contacter un installateur professionnel avec le numéro de modèle et des informations détaillées. N'essayez pas de réparer vous-même l'appareil !</i>		

ATTENTION ! N'essayez pas de réparer vous-même le déshumidificateur afin d'éviter tout risque.

3ÈME CODE D'ERREUR

No.	Erreur	Code
1	Protection en cas de pression élevée	E1
2	Protection en cas de basse pression	E2
3	Protection contre les surtensions	E5
4	protection contre la surchauffe du chauffage électrique (thermostat à réarmement manuel)	E7
5	Protection du système contre la surchauffe	E8
6	Protection contre la surchauffe de la sortie d'air	EA
7	Protection à basse température	Eb
8	Panne du contrôleur	P0
9	Panne du capteur de température de l'entrée d'air	P1
10	Panne du capteur de température de sortie d'air	P2
11	Panne de la sonde de température des gaz d'échappement	P3
12	Panne de la sonde de température de retour du gaz	P5
13	Panne du capteur de température de la bobine d'évaporation	P6
14	Panne du capteur d'humidité ambiante	P7
15	Panne du capteur de la plaque de refroidissement	P8
16	Panne du capteur de courant	P9
17	Défaillance de la mémoire au redémarrage	EV
18	Panne du module d'entraînement du compresseur ou du câblage associé	F1
19	Panne du module PFC	F2
20	Erreur au démarrage du compresseur	F3
21	Erreur de fonctionnement du compresseur	F4
22	Protection contre les surtensions de la platine de l'onduleur	F5
23	protection contre la surchauffe de la platine de l'onduleur	F6
24	Protection contre les surtensions	F7
25	Protection contre la surchauffe du radiateur	F8
26	Erreur de ventilateur	F9
27	Protection contre les surtensions Module PFC	FA

4. RÉGLAGE WIFI

4.1. télécharger l'APP

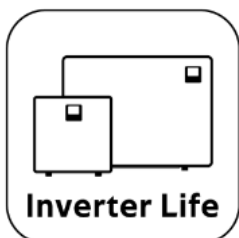

Android:



iPhone:

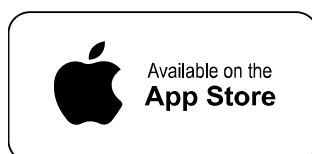

4.2 Enregistrement du compte

a) Inscription par numéro de téléphone portable/e-mail

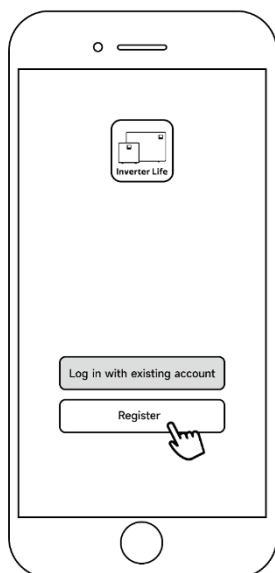

b) Enregistrement par numéro de téléphone portable

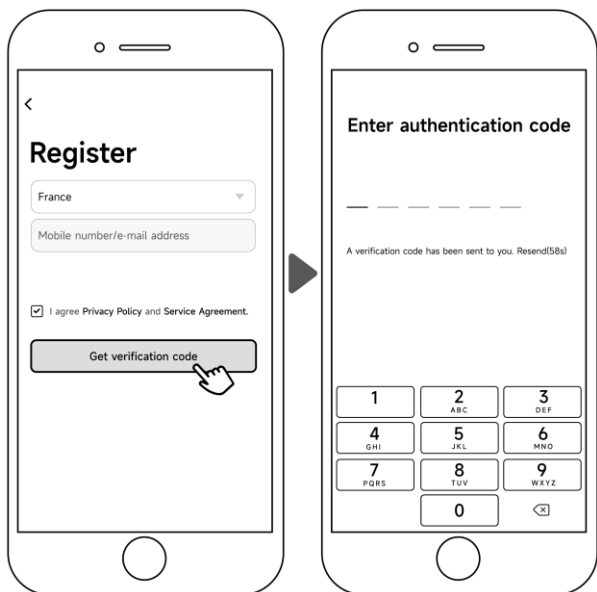

4.3. Créer une famille

Définissez un nom pour la famille et choisissez la pièce dans laquelle se trouve l'appareil.

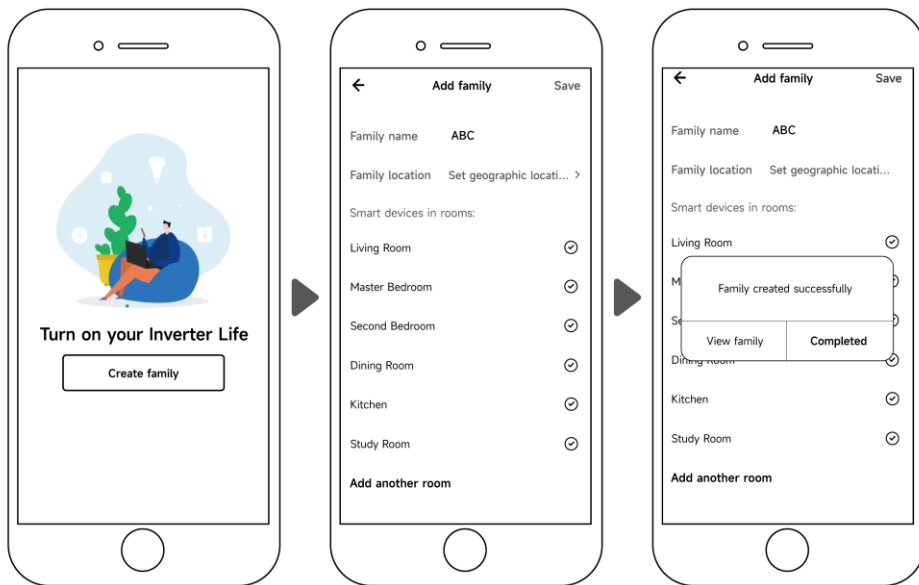

4.4. Trois méthodes de connexion des appareils

Veillez d'abord connecter votre téléphone au réseau WiFi. Remarque : veuillez vous assurer que le routeur est configuré sur 2,4 GHz.



a) Détection automatique (Bluetooth)

- Veuillez vous assurer que la fonction Bluetooth est activée sur votre téléphone.
- Après l'avoir allumé, tapez sur n'importe quel bouton pour activer l'écran, puis appuyez sur  pendant 3 secondes .

 clignote rapidement pour indiquer l'état de la connexion Wi-Fi.

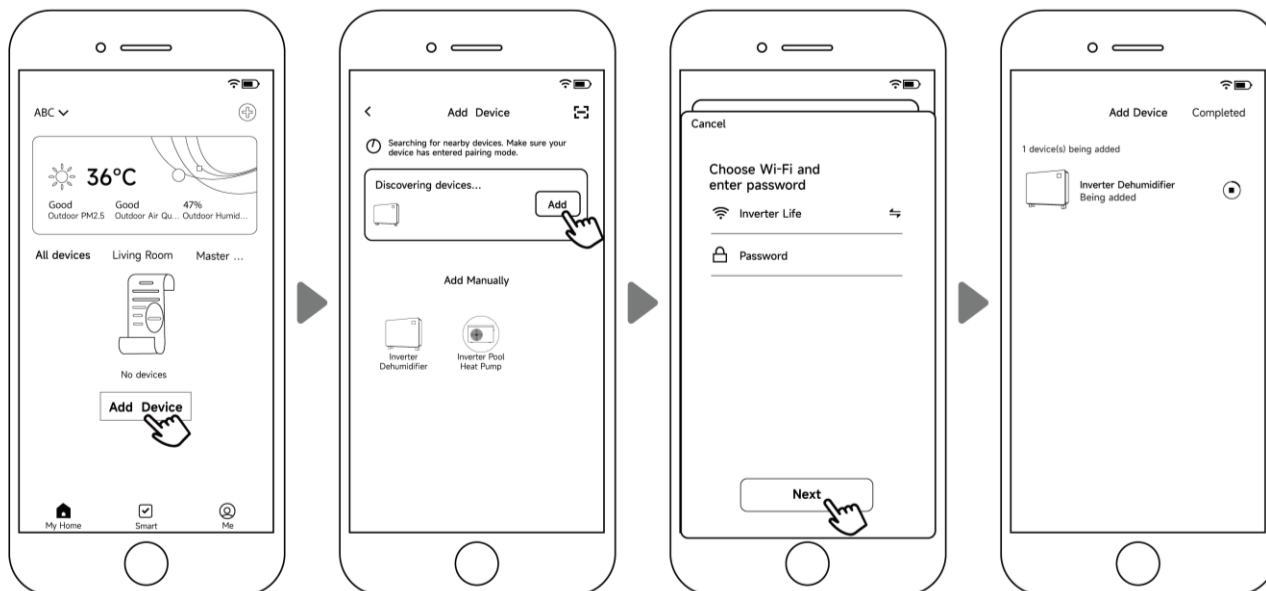

- Cliquez sur "Ajouter un appareil", attendez que l'application recherche l'appareil, puis cliquez sur "Ajouter". Suivez ensuite les instructions ci-dessous pour terminer la connexion de l'appareil.



Note:

- Le processus de numérisation prendra un certain temps, veuillez patienter.
- Seuls les modules WiFi dotés de la fonction Bluetooth peuvent utiliser cette méthode.

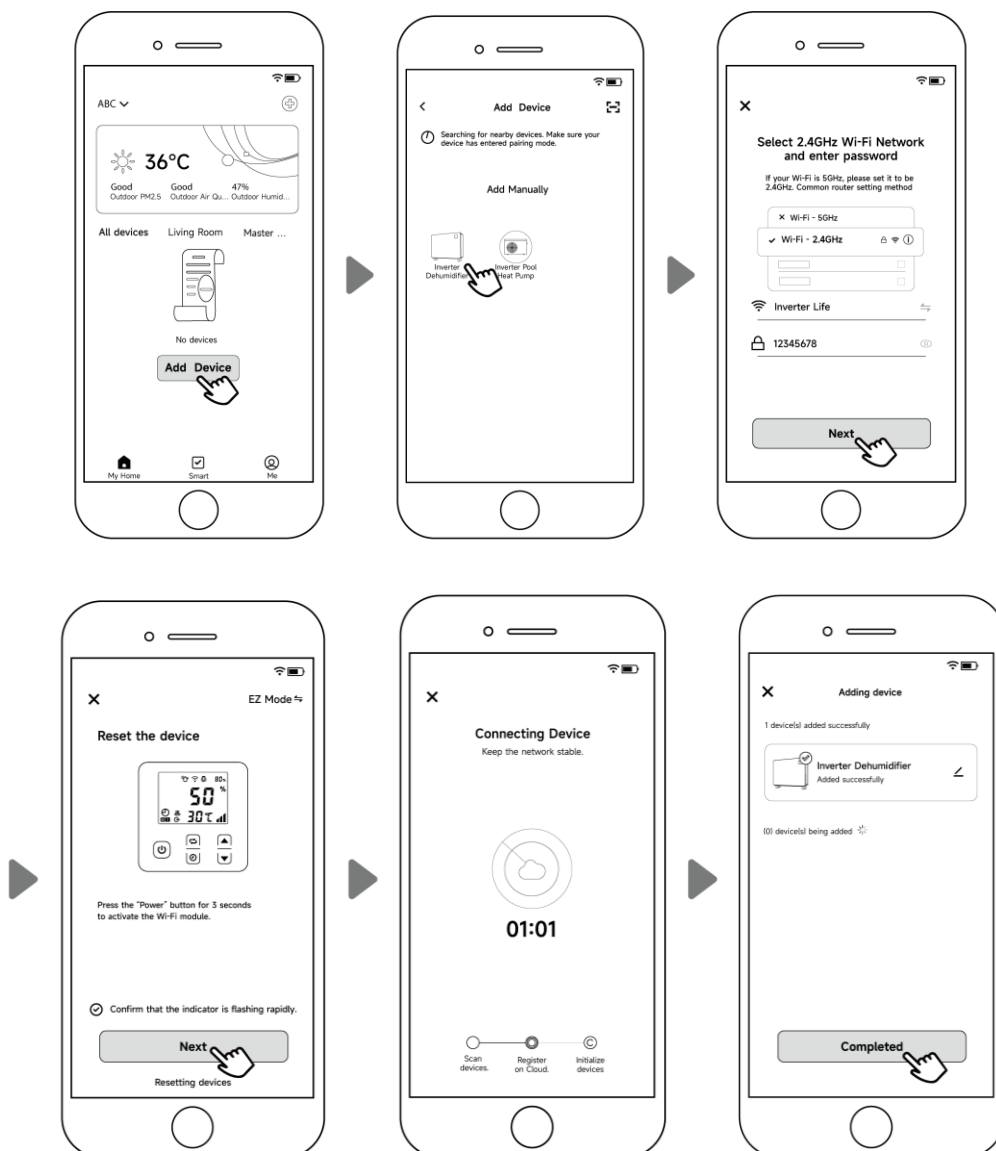

b) Mode EZ (Easy-Connect)

- Activez le module WiFi.
- Après avoir allumé l'appareil, tapez sur n'importe quel bouton pour activer l'écran, puis appuyez sur  pendant 3 secondes.  clignote rapidement pour indiquer l'état de la connexion Wi-Fi.
- Cliquez sur "Ajouter un appareil" et suivez les instructions ci-dessous pour terminer la connexion.  s'affiche à l'écran dès que la connexion WiFi est réussie.



Remarque: une fois que vous avez autorisé l'APP à déterminer l'emplacement, elle peut lire automatiquement le nom WiFi.

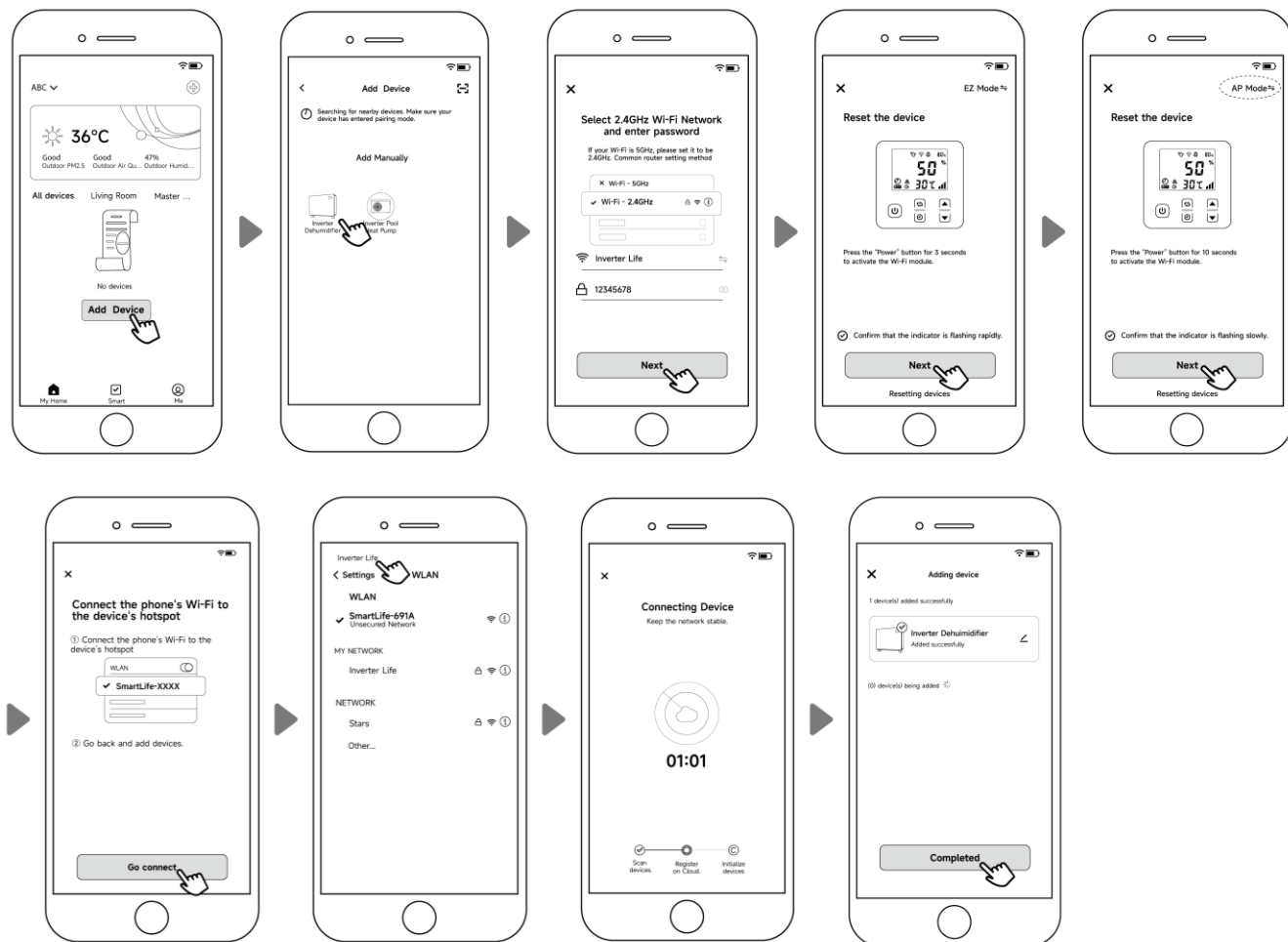

c) Mode APP

- Après avoir allumé l'appareil, tapez sur n'importe quel bouton pour activer l'écran, puis appuyez sur  pendant 10 secondes.  clignote alors lentement pour indiquer l'état de la connexion Wi-Fi.
- Cliquez sur "Ajouter un appareil" et suivez les instructions ci-dessous pour vous connecter.  s'affiche à l'écran dès que la connexion WiFi a réussi.



Remarque: Si la connexion n'est pas automatique, cliquez sur "Confirmer la connexion au hotspot, continuer".

- Si la connexion échoue, veuillez vous assurer que votre nom de réseau et votre mot de passe sont corrects et que votre routeur, votre téléphone portable et votre appareil sont aussi proches que possible les uns des autres.
- Reconnexion WiFi (si le mot de passe WiFi change ou si la configuration du réseau est modifiée):

Appuyer sur  pendant 10 secondes.  clignote alors lentement pendant 60 secondes. Puis  s'éteint. La connexion initiale est supprimée. Suivez les étapes ci-dessus pour vous reconnecter.

4.5. Manuel d'utilisation

Les instructions suivantes s'appliquent aux déshumidificateurs équipés d'un chauffage électrique.

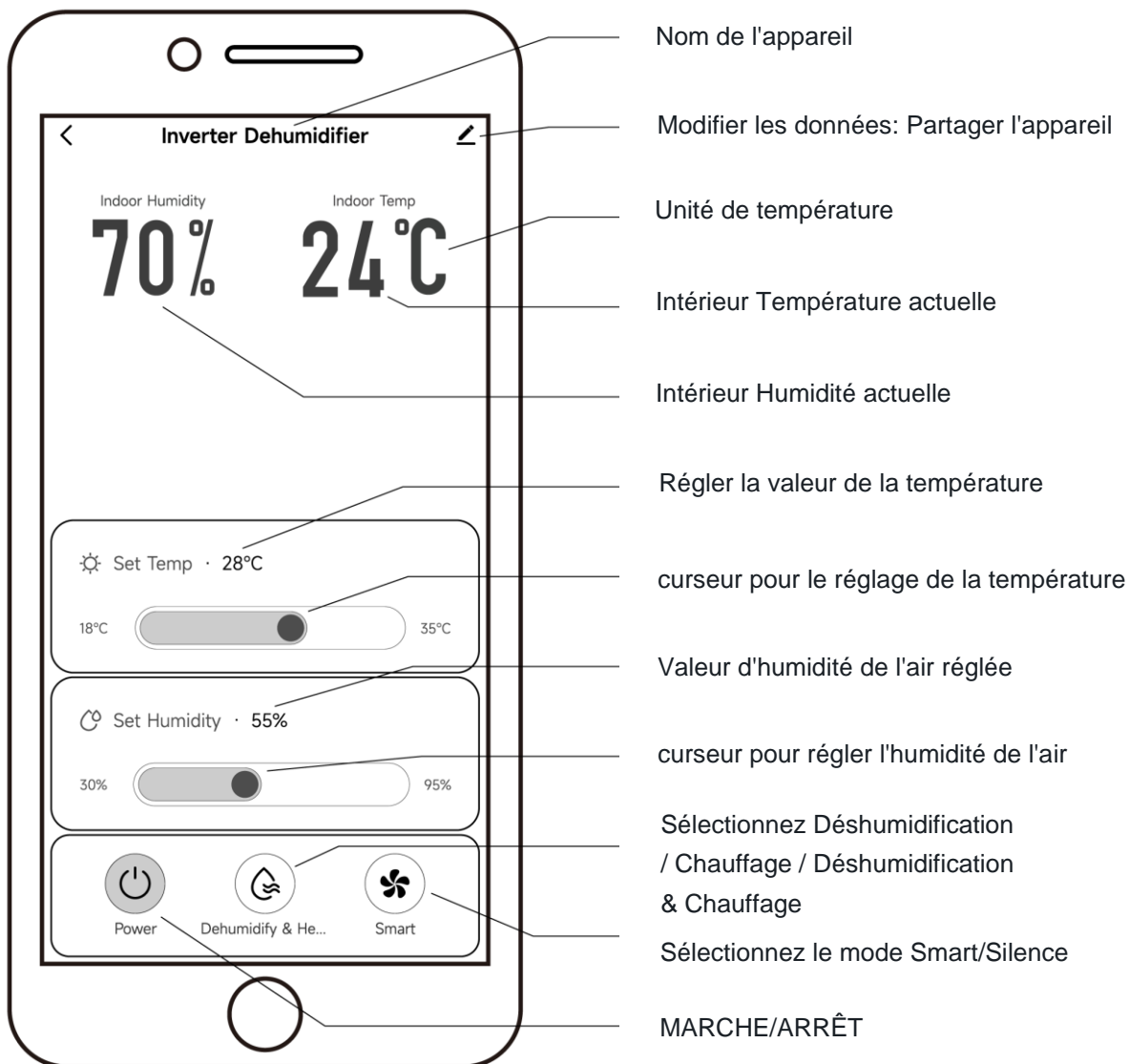

4.6. Partage d'appareils avec les membres de la famille

Une fois la connexion WiFi établie, les membres de votre famille peuvent également contrôler l'appareil. Pour ce faire, laissez d'abord les membres de votre famille enregistrer l'APP; l'administrateur peut ensuite procéder comme décrit ci-dessous (les images suivantes servent uniquement de référence) :

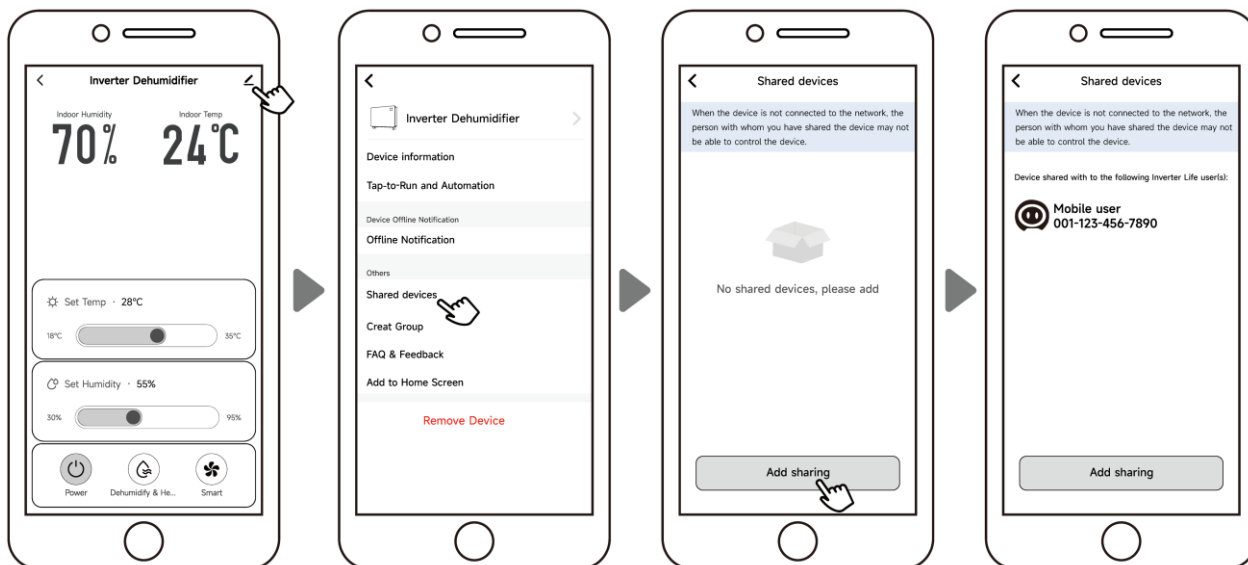

Les membres de votre famille verront alors ce déshumidificateur dès qu'ils se connecteront à l'APP.

Indications:

1. Les prévisions météorologiques ne servent que de référence
2. L'APP peut être mise à jour sans préavis.

Données techniques :

Nom du modèle:	WDH-SE60
Capacité de déshumidification (optimale):	60 l/jour
Puissance max. Capacité de déshumidification par heure:	2,5 l/h
Tension de fonctionnement:	230V ~ 50Hz Ø
Puissance absorbée en fonctionnement continu:	0,45 kW
Max. Circulation d'air:	600 m³/h
Niveau sonore:	38,3 - 45,6 dB (A)
Dimensions du produit (H/L/P):	770 x 850 x 291 cm
Poids:	53 Kg
Type de protection:	Protection contre les courtes projections d'eau
Raccord d'évacuation de l'eau de condensation:	Oui (2 m de tuyau fournis)
Réfrigérant:	R32 / 500g
Plage d'utilisation:	10°C - 38°C
Convient pour des pièces jusqu'à max.:	60 - 120 m².
Couleur:	Argent
Contenu de la livraison:	Déshumidificateur, mode d'emploi, tuyau de condensation de 2 m, kit de montage mural, fiche Schuko NON incluse

Nom du modèle:	WDH-SE96
Capacité de déshumidification (optimale):	96 l/jour
Puissance max. Capacité de déshumidification par heure:	2,5 l/h
Tension de fonctionnement:	230V ~ 50Hz Ø
Puissance absorbée en fonctionnement continu:	0,6 kW
Puissance max. Circulation d'air:	1.000 m³/h
Niveau sonore:	40,3 - 45,8 dB (A)
Dimensions du produit (H/L/P):	770 x 1120 x 291 cm
Poids:	68 Kg
Type de protection:	Protection contre les courtes projections d'eau
Raccord d'évacuation de l'eau de condensation:	Oui (2 m de tuyau fournis)
Réfrigérant:	R32 / 750g
Plage d'utilisation:	10°C - 38°C
Convient pour des pièces jusqu'à max.:	90 - 180 m².
Couleur:	Argent
Contenu de la livraison:	Déshumidificateur, mode d'emploi, tuyau de condensation de 2 m, kit de montage mural, fiche Schuko NON incluse

Les données techniques peuvent être modifiées sans préavis !

Autre

Déclaration de garantie:

Sans préjudice des droits de garantie légaux, le fabricant accorde une garantie conforme aux lois de votre pays, mais d'au moins 1 an (en Allemagne, 2 ans pour les particuliers). La date de début de la garantie est la date de vente de l'appareil à l'utilisateur final.

La garantie ne couvre que les défauts dus à des vices de matériel ou de fabrication.
sont

Les réparations sous garantie ne peuvent être effectuées que par un service après-vente agréé. Pour éviter que
Pour faire valoir votre droit à la garantie, vous devez joindre l'original du justificatif de vente (avec la date de vente).

Sont exclus de la garantie:

- Usure normale
- des utilisations inappropriées, telles qu'une surcharge de l'appareil ou des accessoires non autorisés
- Dommages dus à des influences extérieures, à l'usage de la force ou à des corps étrangers
- les dommages résultant du non-respect du mode d'emploi, par exemple le raccordement à une mauvaise tension de réseau ou le non-respect des instructions de montage
- Appareils entièrement ou partiellement démontés

Conformité :

Le déshumidificateur a été testé et fabriqué lui-même et/ou des pièces de celui-ci selon les normes (de sécurité) suivantes:

Bien entendu, avec la conformité CE et la conformité CEM.

CE (LVD) Conformité testée selon: EN 60335-1:2012/A13:2017
EN 60335-2-40:2015
EN 62233:2008

Conformité CEM testée selon: EN 55014-1:2017
EN 55014-2:2015
EN 61000-3-2:2014
EN 61000-3-3:2013

Élimination correcte de ce produit:



Au sein de l'UE, ce symbole indique que ce produit ne doit pas être jeté avec les ordures ménagères. Les appareils usagés contiennent des matériaux recyclables précieux qui devraient être recyclés. En outre, l'environnement et la santé humaine ne doivent pas être affectés par une élimination incontrôlée des déchets. Veuillez donc éliminer les appareils usagés par le biais de systèmes de collecte appropriés ou envoyer l'appareil pour élimination à l'endroit où vous l'avez acheté. Celui-ci se chargera ensuite de recycler l'appareil.

Nous vous souhaitons beaucoup de plaisir avec cet appareil

Votre Aktobis AG

Conservez bien ce mode d'emploi !